

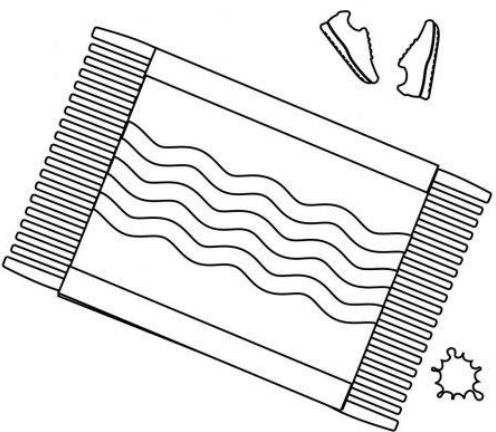

- 
1. Kleur de 4 kamertjes zoals je zelf leuk vindt en teken er evt. nog spulletjes bij.
  2. Knip het grote vierkant uit (en dus ook van de andere 3 printables)
  3. Knip 1 lijn in tot het middelpunt
  4. Vouw de overige 3 middellijnen naar binnen
  5. Schuif de vloer van de kamer over dit tekstvlak en lijm vast.

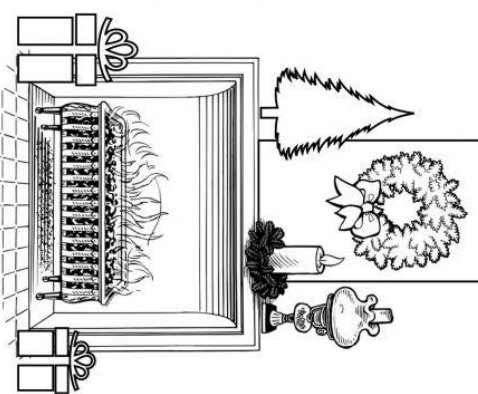

Veel knutsel- en speelplezier!  
© Mirelle - Crea met Kids  
© Ilse - De Knutseljuf Ede

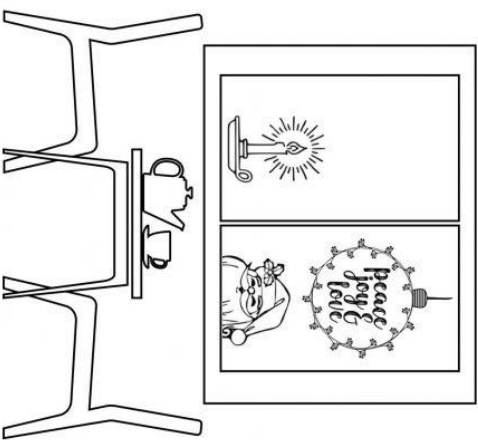





- 
1. Kleur de 4 kamertjes zoals je zelf leuk vindt en teken er evt. nog spulletjes bij.
  2. Knip het grote vierkant uit (en dus ook van de andere 3 printables)
  3. Knip 1 lijn in tot het middelpunt
  4. Vouw de overige 3 middellijnen naar binnen
  5. Schuif de vloer van de kamer over dit tekstvlak en lijm vast.

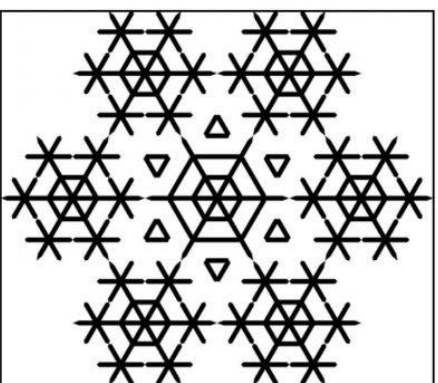

Veel knutsel- en speelplezier!  
© Mirelle - Crea met Kids  
© Ilse - De Knutseluf Ede

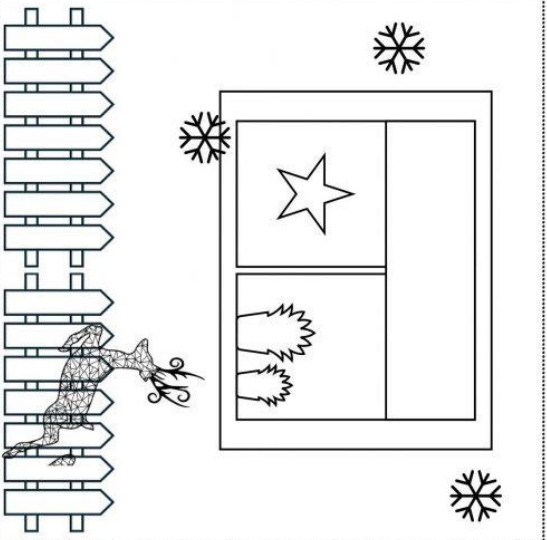
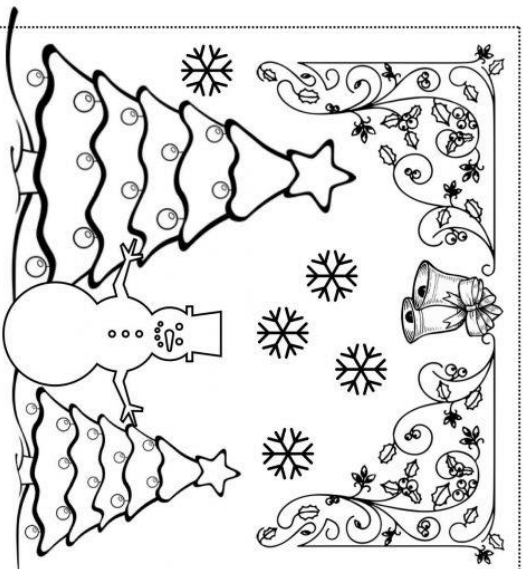



- 
- 
1. Kleur de 4 kamertjes zoals je zelf leuk vindt en teken er evt. nog spulletjes bij.
  2. Knip het grote vierkant uit (en dus ook van de andere 3 printables)
  3. Knip 1 lijn in tot het middelpunt
  4. Vouw de overige 3 middellijnen naar binnen
  5. Schuif de vloer van de kamer over dit tekstvlak en lijm vast.

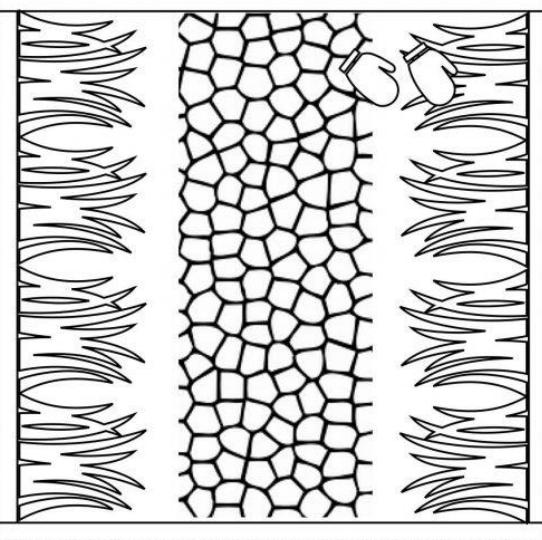

Veel knutsel- en speelplezier!  
© Mirelle - Crea met Kids  
© Ilse - De Knutseljuf Ede



M E R R Y C H R I S T M A S

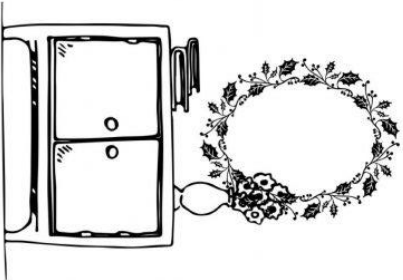
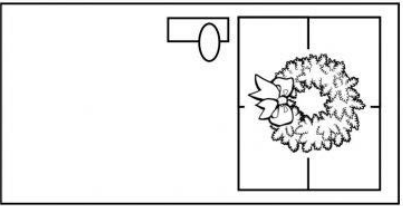

M E R R Y C H R I S T M A S

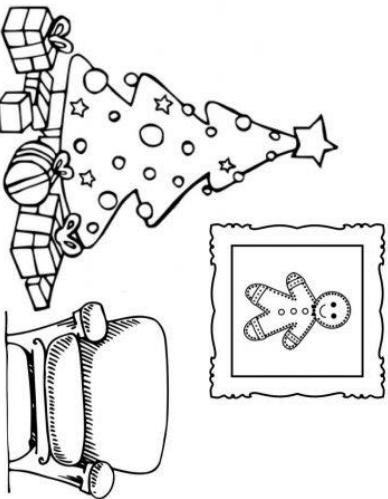

1. Kleur de 4 kamertjes zoals je zelf leuk vindt en teken er evt. nog spulletjes bij.
2. Knip het grote vierkant uit (en dus ook van de andere 3 printables)
3. Knip 1 lijn in tot het middelpunt
4. Vouw de overige 3 middellijnen naar binnen
5. Schuif de vloer van de kamer over dit tekstvlak en lijm vast.



Veel knutsel- en speelplezier!  
© Mirelle - Crea met Kids  
© Ilse - De Knutseljuf Ede

